

domondo

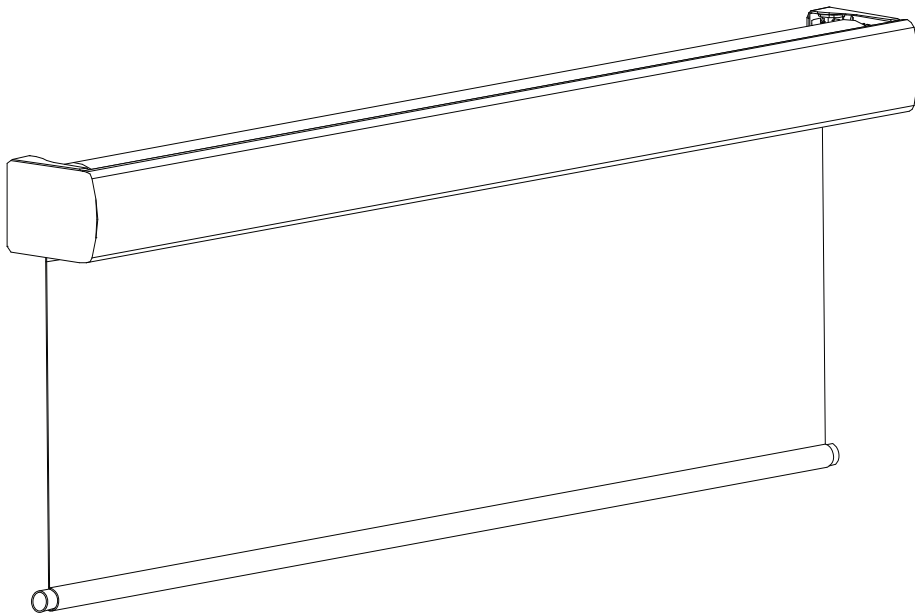

## Outdoor solar roller shade

Roleta zewnętrzna screen

Store solaire extérieur

Estor exterior a medida

Tenda a rullo per esterno

Screen rolgordijn voor buiten



**UK** The number and type of the mounting elements depend on the chosen installation type.

**PL** Ilość oraz rodzaj elementów montażowych zależą od wybranego sposobu montażu.

**FR** Le nombre et le type de fixations dépendent du type de pose choisi.

**ES** El número y el tipo de los elementos dependen del tipo de instalación.

**IT** Il numero e il tipo degli elementi dipende dal tipo di montaggio.

**NL** Aantal en type onderdelen is afhankelijk van gekozen installatie type.

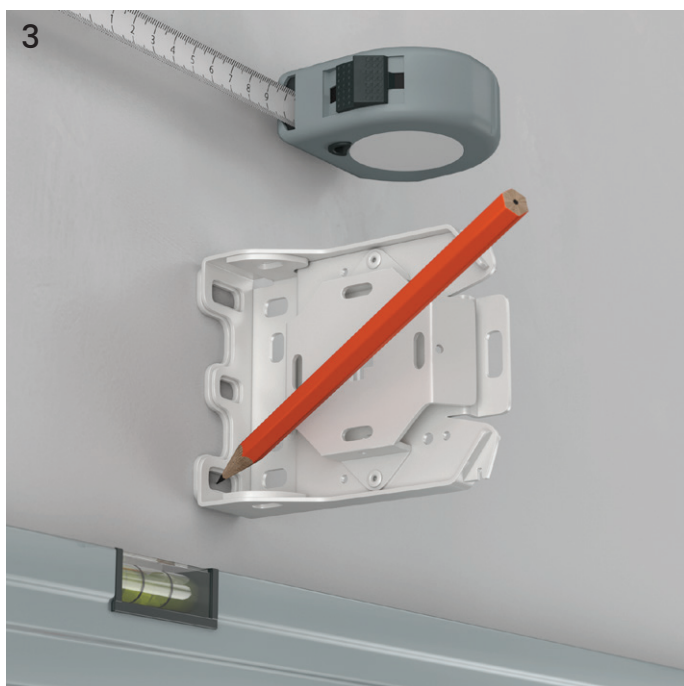
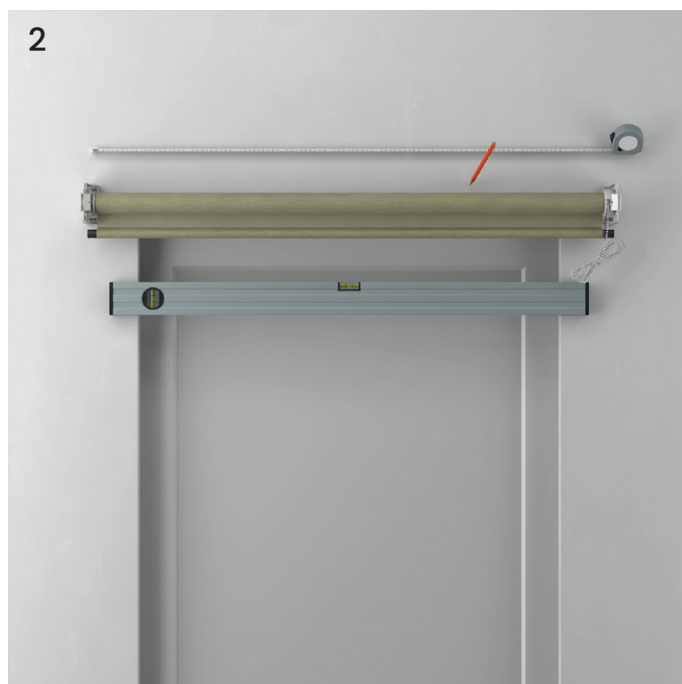

- UK** Drafting the drilling placement must be done with levelling tool and the blind already assembled. The hangers are designed with a bigger mounting holes to minimize the possibility of an error.
- PL** Wyznaczając miejsca na wykonanie otworów montażowych, należy użyć poziomicy oraz rolety z założonymi uchwytemi bocznymi. W uchwytach zastosowano szerszy otwór na śrubę montażową w celu minimalizacji błędów.
- FR** Positionnez votre store à l'emplacement souhaité, vérifiez son horizontalité à l'aide d'un niveau. Marquez les points de perçage sur le mur. Percez le mur selon vos marques. Installez les chevilles puis vissez les fixations.
- ES** Coloca tu estor en el lugar deseado, asegurándote de que está recto con un nivel. Marca los puntos de perforación en la pared y haz agujeros con el taladro. Coloca los tacos y atornilla los soportes a la pared.

- IT** Collocare la tenda nella posizione desiderata verificandone l'orizzontalità tramite una livella. Segnare i punti di foratura e fare dei fori sul muro. Fissare i tasselli ad espansione e quindi avvitare le staffe alla parete.
- NL** Teken af de montagegaten uit het compleet samengesteld rolgordijn, gebruik hiervoor een waterpas. Focus op het horizontale schroefgat – zo voorkom je fouten.

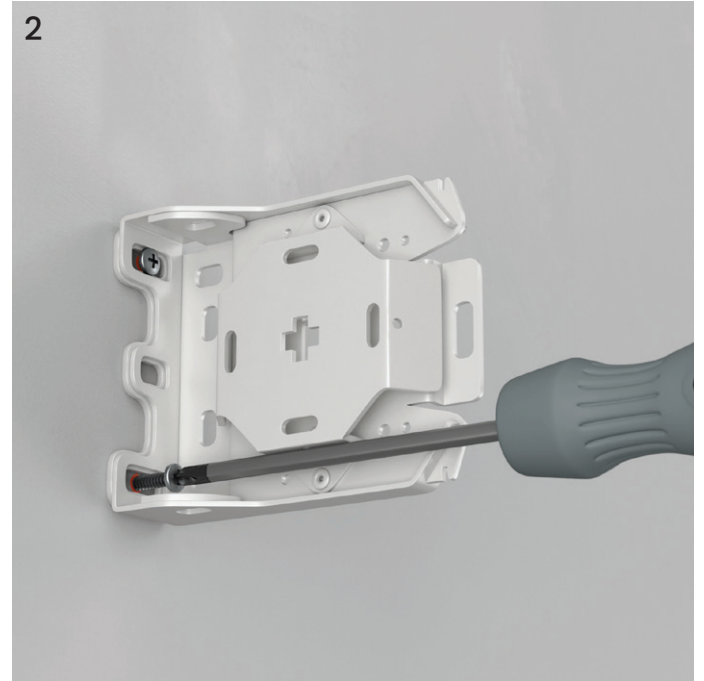
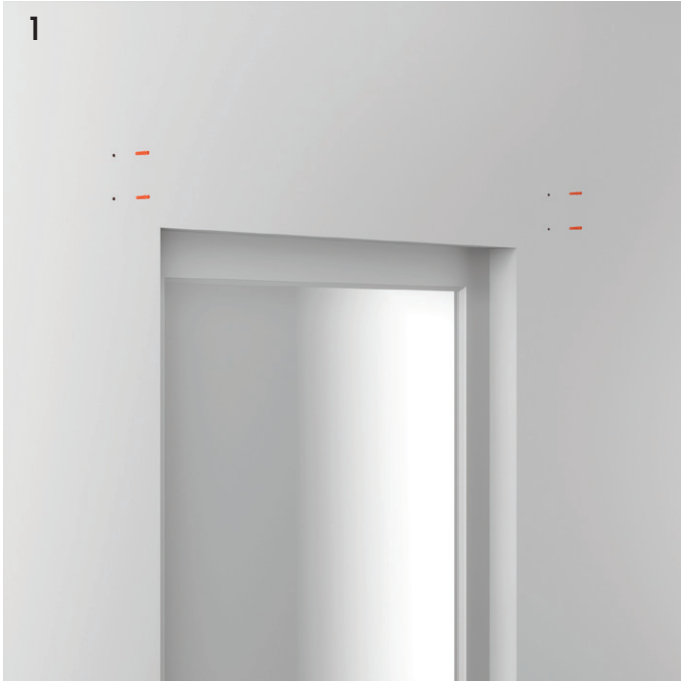



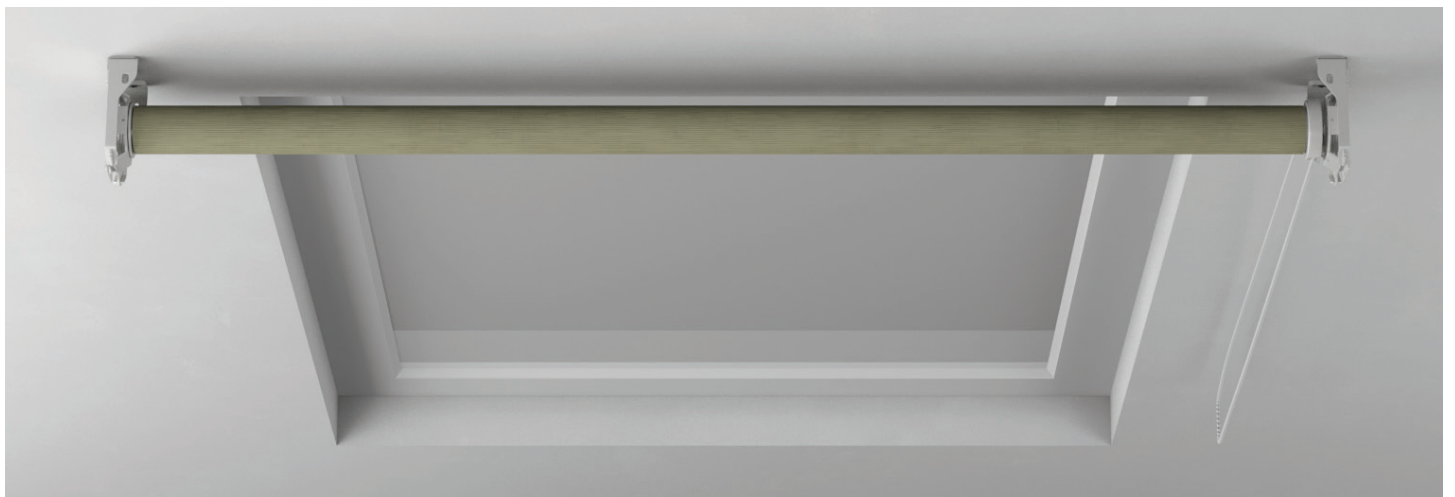
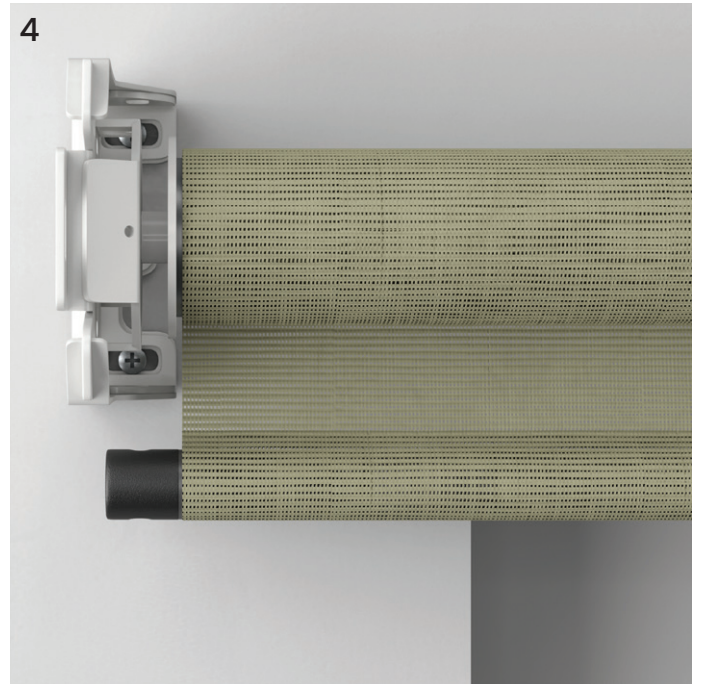
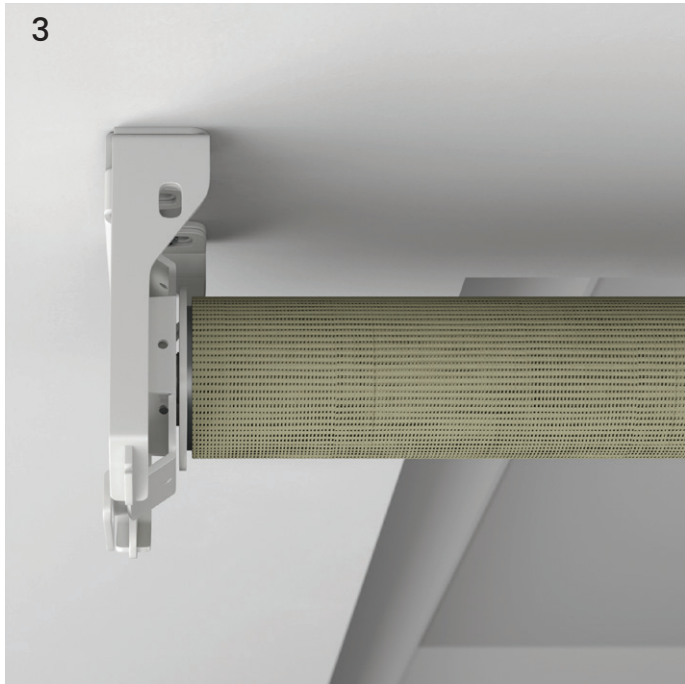
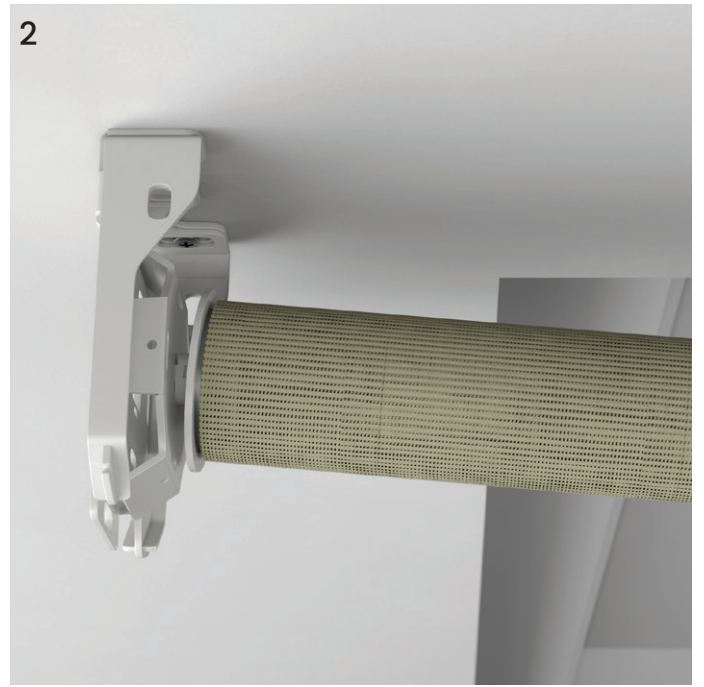
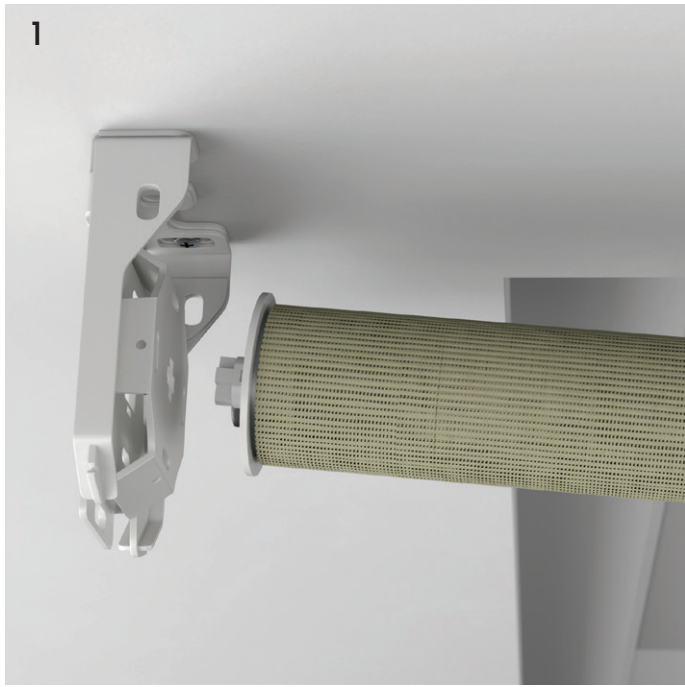



- UK Cover installation (optional)
- PL Montaż blendy przedniej (opcjonalnie)
- FR Fixation du cache frontal sur le mécanisme (en option)
- ES Fijación de la galería (opcional)
- IT Fissaggio della mantovana (opzionale)
- NL Afdeklat montage (optioneel)



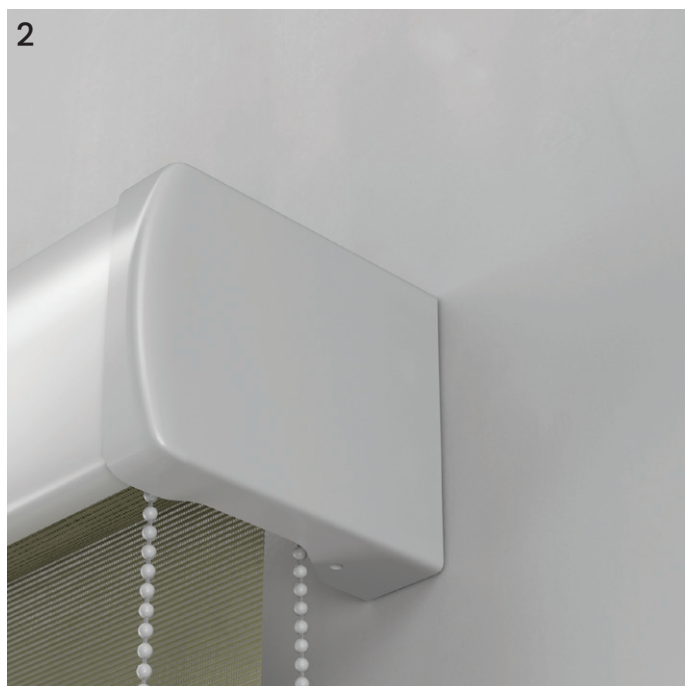
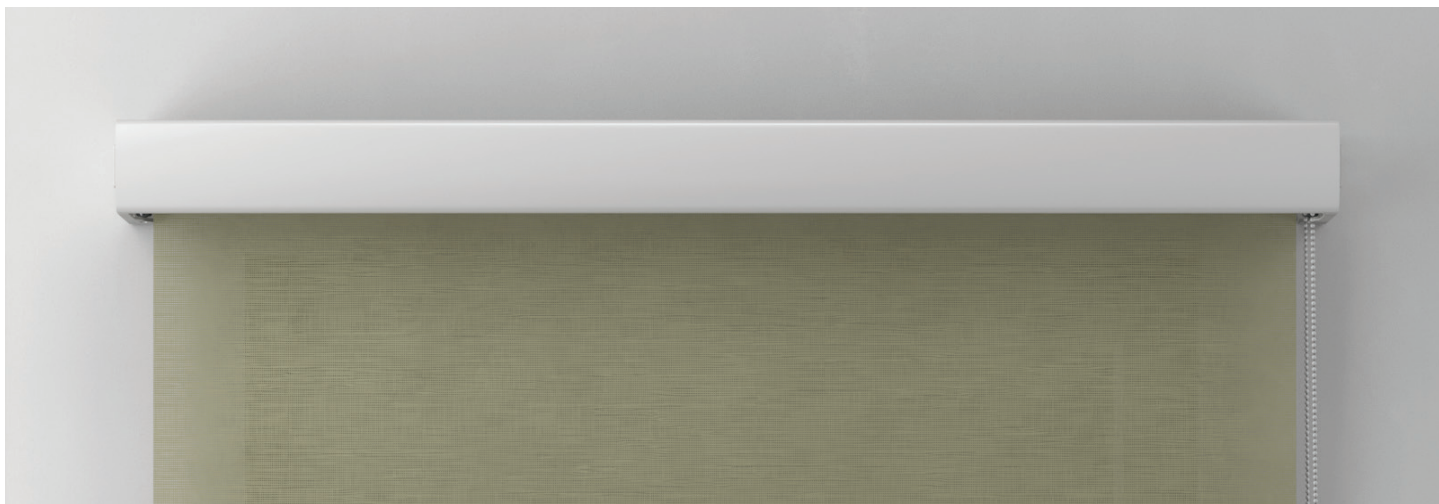



- UK Mounting on-the-wall wire clamps
- PL Montaż uchwyków naściennych
- FR Fixation des supports muraux
- ES Fijación de soportes de pared inferiores
- IT Fissaggio delle staffe a parete
- NL Installatie van de muur draadgeleiderspanner



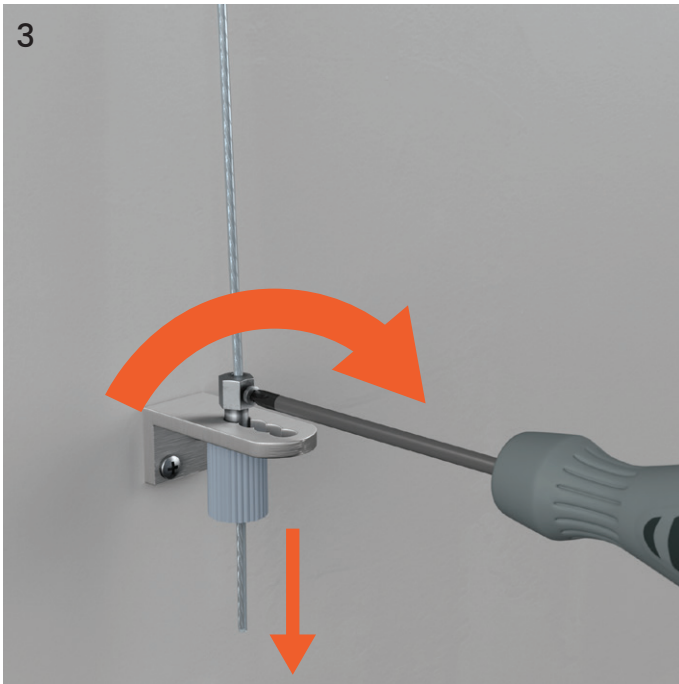
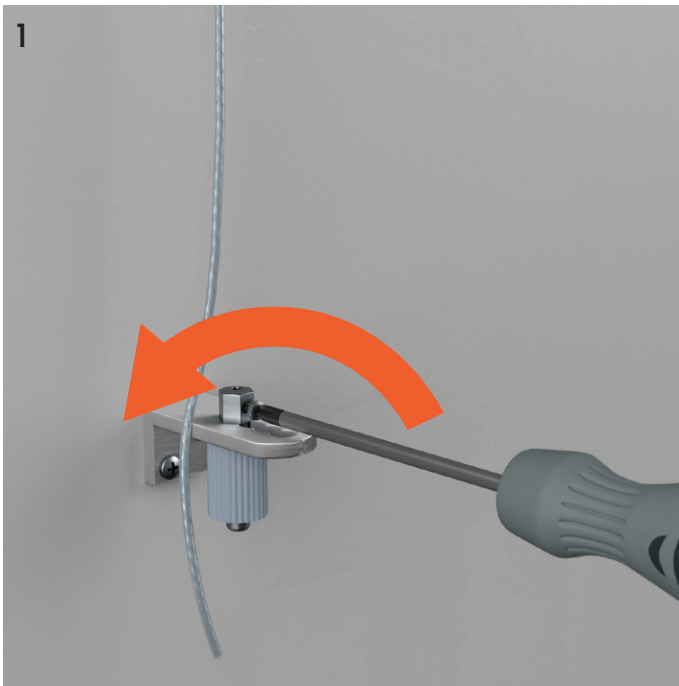

- UK** 1. Using screwdriver, loosen the screw 2. Thread the wire through resulting opening, leaving some leeway 3. Tighten the screw. To tighten the wire, start turning the lower winder 4. Cut the excess wire
- PL** W celu montażu prowadzenia bocznego do ściany, w pierwszej kolejności należy poluzować śrubkę za pomocą śrubokrętu (zdj. 1). Następnie przewlec linkę przez otwór. UWAGA: nie należy maksymalnie naprężyć linki. Po dokręceniu śruby, linkę należy dociągnąć poprzez dokręcenie dolnego pokrętła (zdj. 3). Na koniec przyciąć wystającą część linki na pożądanej długości.
- FR** Desserrez la vis du serre-câble et faites passer le câble de guidage. Tendez légèrement le câble et serrez la vis du serre-câble. Ensuite tournez le bouton. Coupez le surplus de câble.
- ES** Para montar las guías laterales a la pared, afloja el terminal tensor usando un destornillador. Introduce el cable por el orificio. Aprieta el cable ligeramente y aprieta el tornillo. Corta el cable sobrante.

- IT** Tramite un cacciavite allentare il serracavo e far passare il cavo guida attraverso il foro. Allungare leggermente il cavo e serrare la vite. Girare la manopola per tendere il cavo e quindi tagliarlo in eccesso.
- NL** Draai de schroef voorzichtig los. Steek de draad door het gat. Draai de bout vast om de draad te blokkeren - draai vervolgens de knop aan de onderkant om draad aan te spannen.

- UK** Mounting floor wire clamps
- PL** Montaż uchwytyń podłogowych
- FR** Fixation des supports inférieurs au sol
- ES** Fijación de soportes de suelo inferiores
- IT** Fissaggio delle staffe a pavimento
- NL** Installatie van de vloer draadgeleiderspanner



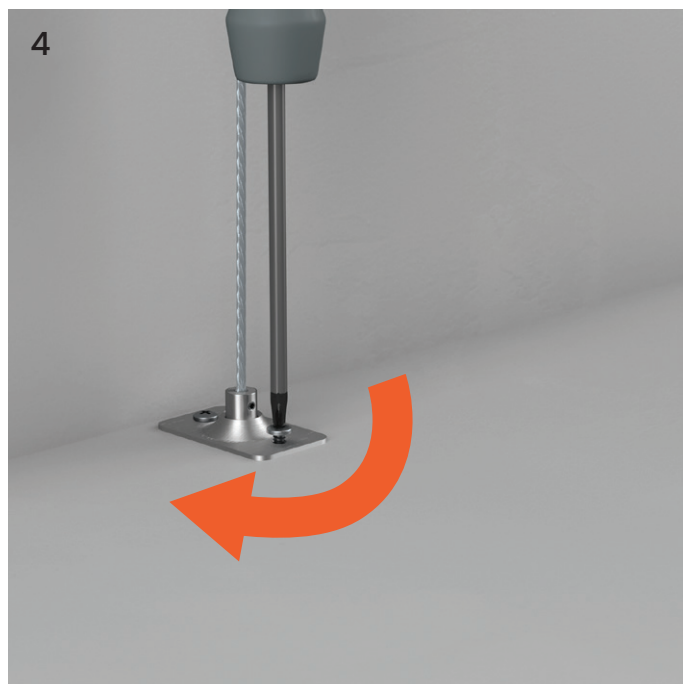
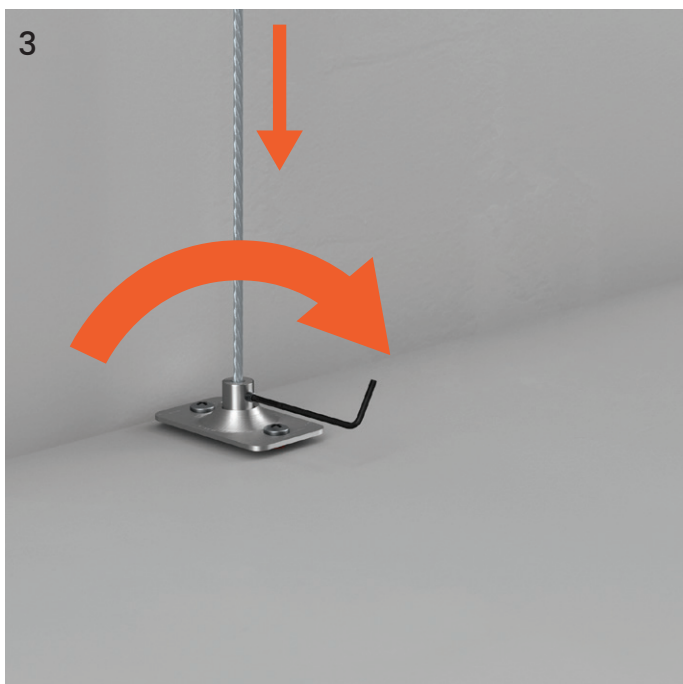
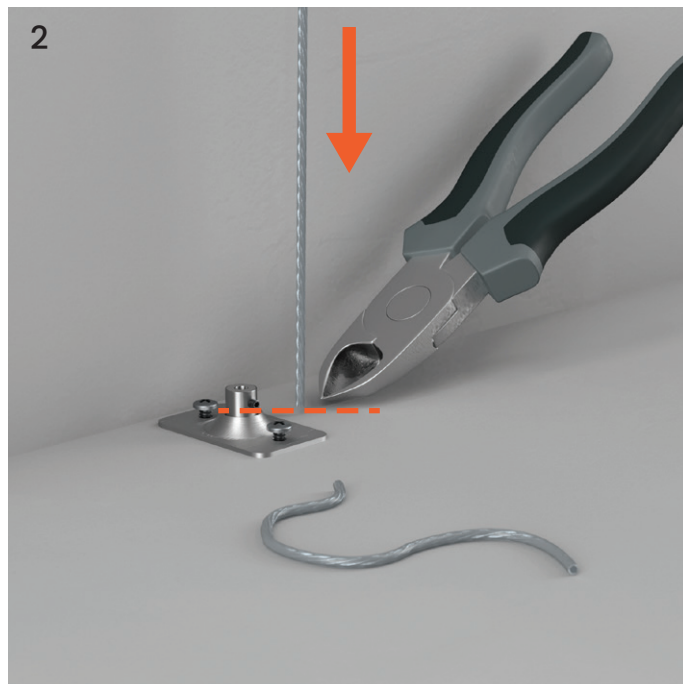
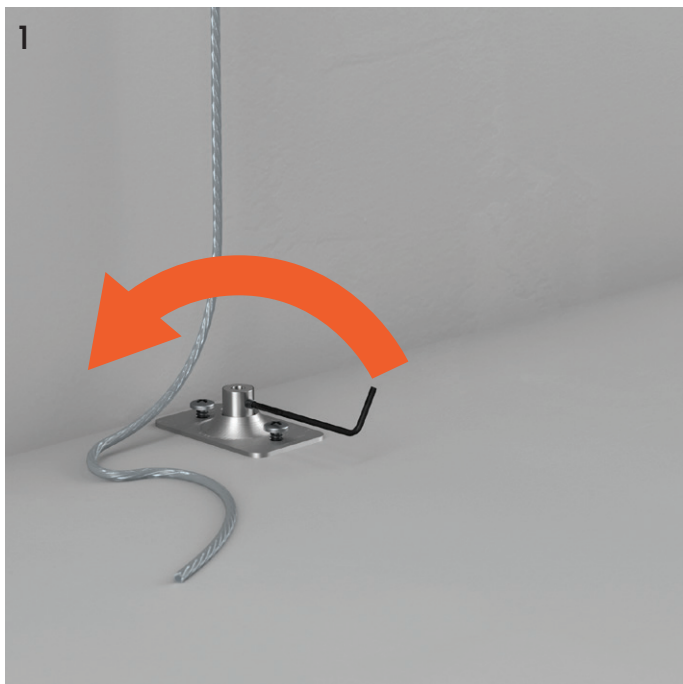

**UK** 1. Install the floor wire clamp leaving a 2-3 mm gap to the floor. Using Allen key loosen the screw of the clamp 2. Cut the wire about 1 mm above floor 3. Thread the wire through the resulting opening and tighten the screw with an Allen key 4. Tightly fasten the wire clamp to the floor

**PL** W celu montażu prowadzenia bocznego do podłogi, w pierwszej kolejności NIE NALEŻY całkowicie przykręcać uchwytu do podłoża. Zaleca się pozostawienie 2-3 mm zapasu. Za pomocą klucza imbusowego poluzować uchwyt (Zdj. 1). Następnie przyciąć linkę na wysokości ok. 1 mm od podłoża i przewlec ją przez otwór. Po umieszczeniu linki, należy zablokować ją ponownie, używając klucza imbusowego. Na koniec przykręcić uchwyt do podłoża, tym samym naciągając linkę.

**FR** Desserrez le serre-câble en le dévissant à l'aide d'une clé Allen. Ensuite vissez le support au sol en laissant un espace de 2 à 3 millimètres. Coupez le câble à une hauteur d'environ 1 mm du sol et passez-le dans le serre-câble. Une fois le câble mis en place, verrouillez-le à nouveau à l'aide de la clé Allen. Et pour finir, vissez le support au sol.

- ES** Para montar las guías laterales al suelo, afloja el terminal tensor con una llave Allen. Atornilla el soporte al suelo, dejando 2-3 mm de espacio libre. Corta el cable 1 mm por encima del suelo e introdúcelo por el orificio. Una vez colocado el cable, aprieta el tensor con la llave Allen. Por último, atornilla el soporte al suelo por completo.
- IT** Allentare il serracavo svitandolo con una chiave a brugola. Avvitare quindi la staffa a terra lasciando uno spazio libero di 2-3 mm. Tagliare il cavo ad un'altezza di circa 1 mm da terra e farlo passare attraverso il foro. Una volta posizionato il cavo, bloccarlo stringendo il serracavo con la chiave a brugola. Alla fine avvitare completamente la staffa a terra.
- NL** Draai de binnenzeskantschroef met een inbussleutel los. Schroef de spanner op de vloer, maar laat 2-3mm ruimte vrij. Trek de stalendraad verticaal naar de grond en knip deze ter hoogte van de grond door. Steek de draad in de spanner en draai de inbussleutel vast. Draai de vloerspanner vast, waardoor de draad zal gespannen worden.

**WARNING:**

**EN** Loops in pull cords, chains, tapes and inner cords that operate the product can strangle young children. Cords may become wrapped around a child's neck. To avoid strangulation and entanglement, keep cords out of the reach of the children. Move beds, cots and furniture away from window covering cords. Don't tie cords together. Make sure cords don't twist and create a loop.

**Please be aware that this product contains small elements. Keep away from children until the product is completely assembled as they are at a risk of swallowing and/or choking.**

**AVERTISSEMENT :**

**FR** Les cordons, chaînettes et sangles à boucles qui pendent librement peuvent s'avérer dangereux pour les jeunes enfants. Les jeunes enfants risquent de s'étrangler avec les boucles formées par les cordons, et les chaînettes permettant de contrôler l'ouverture des produits. Les cordons pourraient également s'enrouler autour de leur cou. Pour éviter tout risque d'étranglement et d'emmêlement, les cordons doivent être tenus hors de portée des jeunes enfants. Les lits, les lits pour enfants et les meubles doivent se situer à distance des cordons des stores. De plus, les arrêts de cordons doivent être fixés 5 cm au-dessous du profil haut afin d'assurer que les cordons ne s'emmêlent pas et ne forment pas de boucles. Lors du montage du store, ne laissez pas les enfants sans surveillance et veillez à ce qu'ils ne prennent pas de petites pièces.

**L'emballage contient de petits éléments. Il existe un risque pour les plus jeunes qui peuvent les avaler et s'étouffer.**

**OSTRZEZENIE:**

**PL** Uwaga - luźno wiszące łańcuszki i sznurki mogą być niebezpieczne dla małych dzieci. Aby zniwelować ryzyko uduszenia, splątania czy owinięcia się sznurków wokół szyi, należy utrzymywać je w miejscu niedostępnym dla dzieci – dotyczy to również łóżeczek i mebli, które powinny być oddalone od łańcuszków służących do sterowania żaluzją.

**Uwaga! W opakowaniu znajdują się drobne elementy – istnieje ryzyko połknięcia i zadławienia się nimi przez dzieci.**

**ADVERTENCIA:**

**ES** Los niños pequeños pueden estrangularse con un nudo formado de las cintas, cadenas y los cordones de accionamiento. Estos elementos también pueden enrollarse en su cuello. Para evitar el riesgo del estrangulamiento, recomendamos mantener estos elementos fuera del alcance de los niños. Por tanto, aleja las camas, las cunas y los muebles de los cordones de accionamiento.

**¡Advertencia! El paquete contiene piezas pequeñas que pueden provocar asfixia en caso de ser ingeridas por los niños.**

**AVVERTIMENTO:**

**IT** Le cordicelle, catene e cinghie liberamente appese possono essere pericolose per i bambini piccoli. Questi elementi possono avvolgersi intorno al collo. Per evitare il rischio di strangolamento, raccomandiamo di tenerli fuori dalla portata dei bambini. Di conseguenza, lettini, culle e mobili devono essere tenuti lontani dai cordoni di controllo.

**La confezione contiene piccoli elementi. Esiste un rischio che i bambini possano ingoiarli e, di conseguenza, soffocare.**

**WAARSCHUWING!**

**NL** Losse kettingen, snoeren en koorden kunnen gevaarlijk zijn voor kinderen. Houd ze buiten het bereik van minderjarigen. Verlaag het risico op verstikking, verwarring of verdraaiing rond het nek van kinderen. Plaats geen meubels zoals bedden, stoelen en andere onder het rolgordijnen.

**De verpakking bevat kleine onderdelen die verstikking bij kinderen kunnen veroorzaken.**

<b>PL</b>	Potrzebujesz pomocy? Skontaktuj się z nami: tel.: <b>+48 56 475 47 24</b> e-mail: <b>sklep@domondo.pl</b>	<b>www.domondo.pl</b>
<b>UK</b>	Do you have any questions or need help? Call us! tel: <b>0113 868 1334</b> e-mail: <b>enquiries@domondo.co.uk</b>	<b>www.domondo.co.uk</b>
<b>FR</b>	Vous avez besoin d'aide ? Contactez-nous : tél.: <b>+33 187 65 00 23</b> e-mail: <b>magasin@domondo.fr</b>	<b>www.domondo.fr</b>
<b>ES</b>	¿Necesitas ayuda? ¡Contáctanos! tfnó.: <b>+34 910 60 22 73</b> e-mail: <b>info@domondo.es</b>	<b>www.domondo.es</b>
<b>NL</b>	Hulp nodig? Contacteer ons! e-mail: <b>info@domondo.nl</b>	<b>www.domondo.nl</b>
<b>IT</b>	Hai bisogno di aiuto? Non esitare a contattarci! e-mail: <b>info@domondo.it</b>	<b>www.domondo.it</b>